

Braukšanas elementu - figūru konfigurācijas un izmēri

Lietotie apzīmējumi:

G - transportlīdzekļa / transportlīdzekļu sastāva garums (m);

P - transportlīdzekļa platums (m);

● - figūras elements (konuss);

● - figūras elements (statnis);

* - izmērs atkarīgs no transportlīdzekļa konstrukcijas;

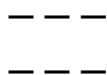

- horizontālais apzīmējums (atbilst 925. ceļa apzīmējumam).

Iestumšana gabarītvārtos

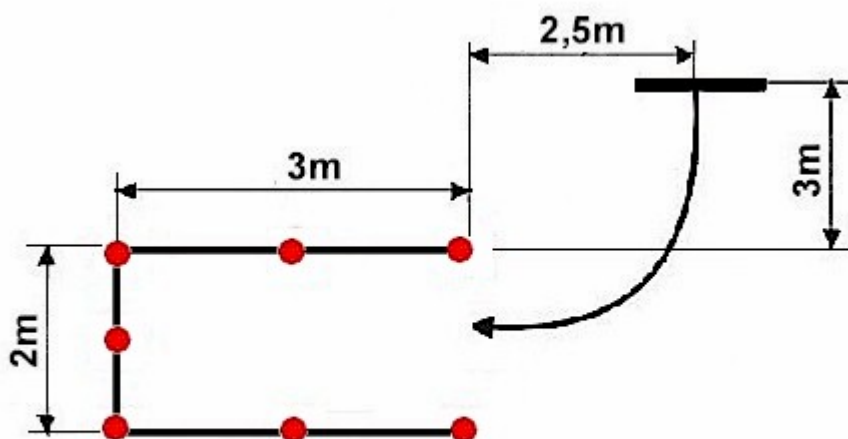

Astotnieks

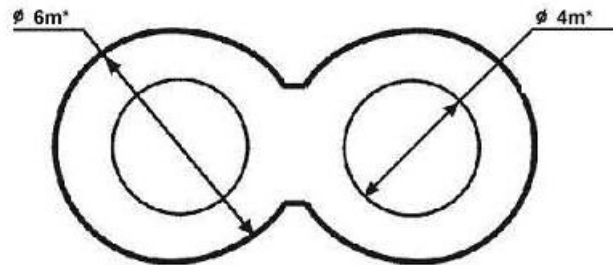

*AM; A1 un A2 kategorijām

A – atkarībā no motocikla konstrukcijas, bet ne vairāk kā 1.5 reizes lielāku par uzrādīto

Laipa

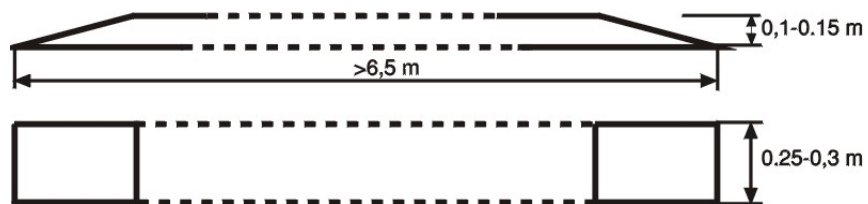

Čūska

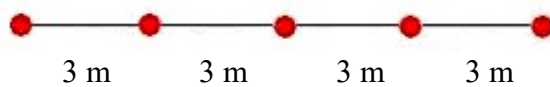

Slaloms

A kategorijai

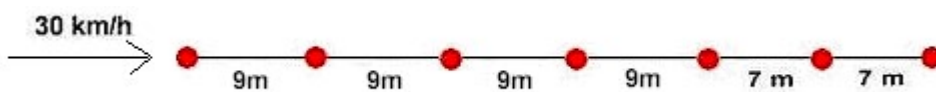

AM; A1 un A2 kategorijām

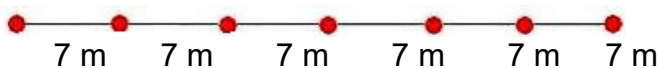

Izvairīšanās no šķēršļa nebremzējot

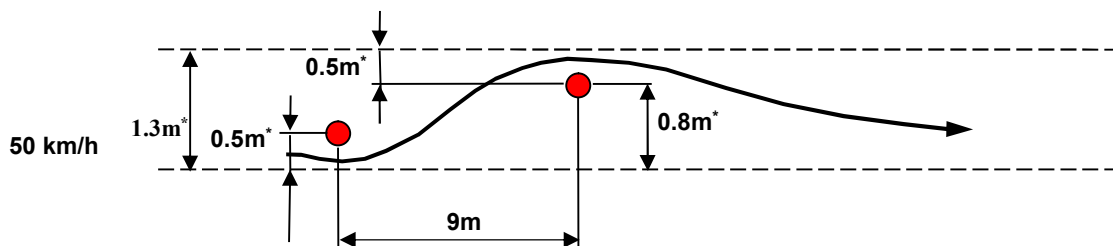

Izvairīšanās no šķēršļa bremzējot

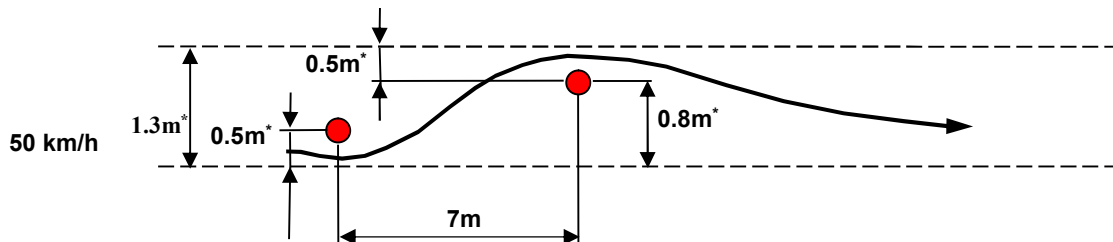

Stoplīnija

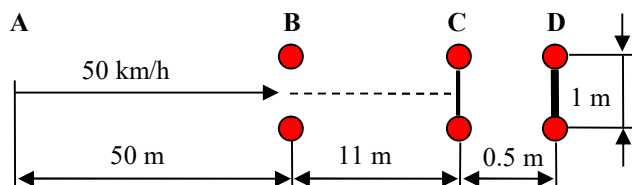

- A – B ieskriešanās ceļš
- B – D bremzēšanas ceļš
- C – D apstāšanās zona

Stāvvietā paralēli braukšanas virzienam

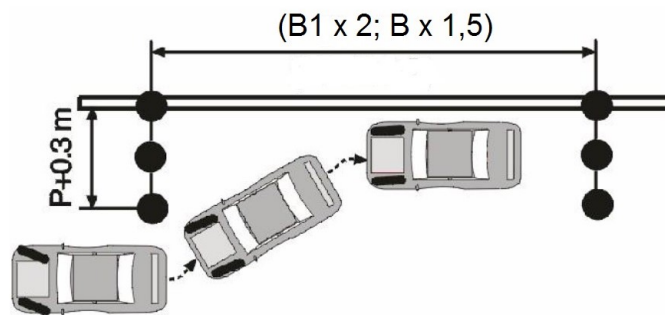

Apgrīšanās braukšanai pretējā virzienā

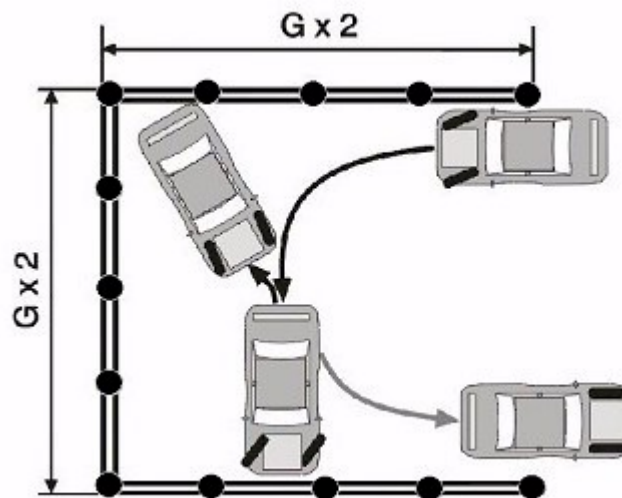

Iebraukšana gabarītvērtos

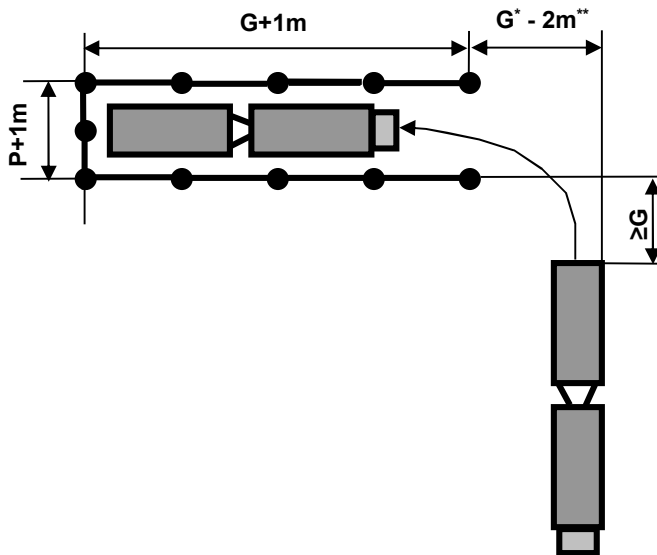

* - vilcēja garums

** - B;BE – P x 2,5

Rampa

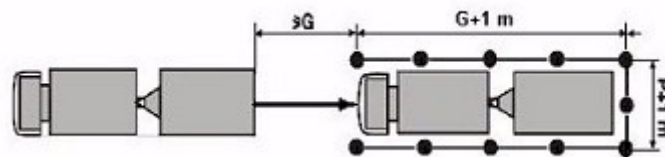

Novirzītā rampa

